

ETESIA

IT

Manuale d'uso
(Traduzione del
Manuale originale)

Leggete attentamente prima di utilizzare la macchina



PACTS - PACS

SOMMARIO

Tosaerba PACTS - PACS

1.	La sicurezza dell'utilizzatore e dei terzi	3
2.	Spiegazione dei simboli	6
3.	Descrizione	7
4.	Immagini	8
5.	Caratteristiche tecniche	12
6.	Preparazione e montaggio	13
7.	Istruzioni per l'uso	14
8.	Manutenzione	15
9.	Arresto prolungato - Rimessaggio invernale	16
10.	Riparazione dei guasti e rimedi	17
11.	Tabella riepilogativa della manutenzione regolare	18
12.	Protezione dell'ambiente - Smaltimento dei rifiuti (inquinanti)	18
13.	Smaltimento delle batterie usate	18
14.	Garanzia	20

COMPLIMENTI !

Avete acquistato un tosaerba ETESIA.

Questa macchina, di elevata affidabilità e robustezza, è stata concepita per servirvi a lungo.

Per una maggior durata e per sfruttare al massimo il suo funzionamento, vi raccomandiamo di leggere attentamente questo manuale e di rispettare scrupolosamente le norme di sicurezza e le istruzioni per la manutenzione.

Conservate accuratamente il presente manuale d'uso per ulteriori consultazioni. Questo tosaerba è destinato unicamente al taglio dell'erba. Qualsiasi altro utilizzo al di fuori della tosatura dell'erba è da evitare.

Fedele alla propria politica di continua innovazione, ETESIA è sempre volta al miglioramento della qualità dei suoi prodotti. Pertanto, il vostro modello potrebbe presentare piccole differenze rispetto a questo manuale. Il vostro rivenditore ETESIA dispone delle informazioni tecniche più aggiornate. Non esitate ad interpellarlo in caso di necessità.

Conformemente all'articolo L.111-3 del codice del consumo, ETESIA s'impegna a fornire al suo rivenditore i pezzi di ricambio, originali o compatibili, necessari all'utilizzo del suo prodotto per un periodo di 10 anni, a partire dalla data di emissione della fattura da parte della nostra società.

PRIMA DI UTILIZZARE IL TOSAERBA

- Nel vostro stesso interesse, controllate la presenza delle etichette di sicurezza sul tosaerba, poste nelle zone indicate dalle istruzioni. Se mancano una o più etichette di sicurezza, rivolgetevi immediatamente al vostro rivenditore.
- Vi ricordiamo che queste etichette di sicurezza devono essere applicate obbligatoriamente sul tosaerba.
- Prima di utilizzare il vostro tosaerba, familiarizzate con i suoi comandi. Comprendetene il funzionamento onde poter spegnere rapidamente il motore.
- Sgombrate il prato da pietre, legni, vecchi ferri, fili, ossi, plastiche, rami e altri residui che possano essere espulsi dal tosaerba. Eliminate anche i rami bassi che possano ferire l'utilizzatore agli occhi.
- Prima di ogni tosatura, accertatevi che la lama di taglio sia in buone condizioni e sia ben stretta e che il manubrio sia bloccato bene.
- Non indossate mai vestiti ampi durante il taglio dell'erba e portate pantaloni lunghi. Mettete sempre scarpe robuste e antiscivolo. Non utilizzate il tosaerba se siete a piedi nudi o con i sandali. Indossate una protezione auditiva (cuffie antirumore).

1 • LA SICUREZZA DELL'UTILIZZATORE E DEI TERZI

- Il vostro tosaerba deve essere utilizzato conformemente al presente manuale d'uso.
- Gli adolescenti con meno di 16 anni e le persone non pratiche di tosaerba, non devono utilizzare questa macchina.
- Non affidate mai il vostro tosaerba ad una persona che non abbia prima preso conoscenza del manuale d'uso.
- L'utilizzo di questa tosaerba non è previsto da parte di persone (bambini compresi) con ridotte capacità fisiche, sensoriali o mentali o con esperienza e conoscenza inadeguate, se non dietro supervisione o istruzione iniziale sull'utilizzo del tosaerba da parte di chi è responsabile della loro sicurezza. I bambini devono essere sorvegliati per accertarsi che non giochino con la tosaerba.
- Non lavorate troppo vicino ai fossi, alle scarpate, su terreni instabili o che comportino rischi di ribaltamento.
- Non utilizzate la macchina se siete stanchi o indisposti. Evitate l'utilizzo della macchina anche se avete bevuto alcolici o assunto medicinali.
- L'utilizzatore o l'operatore è responsabile della sicurezza dei terzi che si trovano nell'area di lavoro della macchina. Attenzione a non ferire qualcuno a causa dell'espulsione di pietre o di altri oggetti durante l'utilizzo della macchina.
- Evitate la presenza di persone (soprattutto di bambini) o di animali, in prossimità della macchina durante l'uso. Non avviate la macchina in loro presenza.
- Non togliete mai le etichette o dispositivi di sicurezza.
- Il tosaerba deve essere obbligatoriamente dotato del suo sacco di raccolta e/o della sua piastra/deflettore di sicurezza. Verificate frequentemente che il sacco di raccolta non presenti alcun segno di usura o di deterioramento. Non utilizzate mai il tosaerba se le protezioni sono difettose.
- Non mettete mai mani o piedi sotto il piatto di taglio.
- Non avvicinate le mani o i piedi ai dispositivi rotativi in movimento. Tenetevi sempre a debita distanza dall'apertura di scarico.
- Prima di togliere il cesto di raccolta, o di modificare l'altezza di taglio, arrestate il motore o disinnestate la lama e attendete la sua immobilizzazione.
- Proteggete il viso e gli occhi durante il taglio sotto gli alberi.
- Evitate gli ostacoli quali cumuli di talpe, ceppi, cordoli, marciapiedi di calcestruzzo che non possono essere tagliati dalla lama e che rischiano di danneggiare l'apparato di taglio. Dopo aver urtato un oggetto estraneo, o se la macchina inizia a vibrare in modo anomalo, spegnete il motore, togliete la chiave di sicurezza e ispezionate il tosaerba per verificare se è stato danneggiato. Fate effettuare le dovute riparazioni prima di riavviare e utilizzare il tosaerba.
- Ogni qualvolta la lama subisce stress importanti, deve essere assolutamente sostituita.
- Togliete l'erba solo in pieno giorno o con una buona illuminazione artificiale.
- Laddove possibile, evitate di tagliare erba bagnata.
- Rispettate la distanza di sicurezza minima data dalle stegole del manubrio. Qualora utilizzate il tosaerba in pendenza, è opportuno essere particolarmente prudenti e cambiare direzione con molta precauzione. Tosate perpendicolarmente al senso della pendenza, mai salendo o scendendo.
- Si sconsiglia l'utilizzo del tosaerba in casi di eccessiva pendenza.
- Non correte mai, ma avanzate lentamente facendo dei passi sicuri, specialmente in pendenza.
- Invertite il senso di marcia o tirate il tosaerba verso di voi con molta precauzione.
- Non lasciate mai il motore acceso senza sorveglianza.
- In caso di interventi sulla macchina, arrestate il motore e togliete la chiave di sicurezza.
- La leva di comando di avanzamento e la leva di sicurezza sono dispositivi che devono espletare la loro funzione solo se mantenuti in posizione con le mani; non devono mai essere bloccati in alcun modo.
- Nel caso in cui sia necessario sollevare o trasportare la macchina, arrestate il motore. Per precauzione, togliete la chiave di sicurezza.
- Se dovete spostare il tosaerba fuori dal tappeto erboso, arrestate la lama o arrestate il motore.
- Queste precauzioni sono indispensabili per la vostra sicurezza. Le raccomandazioni menzionate non sono tuttavia sufficienti, in ogni caso usate il vostro tosaerba consapevolmente.
- Si consiglia di utilizzare una rampa di carico o di farsi aiutare da un'altra persona, per caricare la macchina.

1 • LA SICUREZZA DELL'UTILIZZATORE E DEI TERZI

MANUTENZIONE E RIMESSAGGIO

- Mantenete sempre la macchina e i suoi diversi accessori perfettamente funzionanti.
- Sostituite i pezzi consumati o danneggiati per una maggiore sicurezza.
- I lavori di manutenzione e di pulizia del tosaerba devono essere effettuati esclusivamente a motore fermo. Per precauzione, togliete la chiave di sicurezza.
- Escludete l'avviamento accidentale del motore ; togliete la chiave di sicurezza, prima di iniziare le operazioni di manutenzione del tosaerba.
- Le lame di ricambio devono essere montate unicamente sulle macchine alle quali sono destinate e conformemente alle indicazioni fornite.
- L'uso di componenti non originali potrebbe influire negativamente sulle prestazioni del prodotto e mettere in pericolo l'operatore. Utilizzate solo parti di ricambio originali.

RESPONSABILITÀ

- Nel caso di utilizzo non conforme al presente manuale e alla regolamentazione in vigore, ETESIA declina ogni responsabilità. Non disperdete l'erba in luoghi non autorizzati.

- Non effettuate modifiche al tosaerba senza l'accordo preventivo di ETESIA.
- Qualsiasi modifica non autorizzata da ETESIA può rendere la macchina pericolosa e provocare seri infortuni durante il suo utilizzo. Nel caso di non rispetto delle istruzioni, ETESIA declina ogni responsabilità.

IDENTIFICAZIONE DEL TOSAERBA

- Il numero di identificazione del tosaerba si trova sull'apposita etichetta incollata sulla macchina.
- Comunicate questo numero al vostro rivenditore-riparatore, in caso d'intervento sul tosaerba.
- L'utente sarà pronto ad utilizzare questo tosaerba soltanto dopo aver letto attentamente le istruzioni di sicurezza. Leggete interamente questo manuale di istruzioni per l'uso e la manutenzione del tosaerba.

1 • LA SICUREZZA DELL'UTILIZZATORE E DEI TERZI (ACCUMULATORE)

PRIMA DI AVVIARE IL MOTORE

- Leggete tutte le istruzioni di utilizzo e di manutenzione del tosaerba a batteria. Il mancato rispetto di queste istruzioni può comportare ferite gravi o persino mortali.
- Leggete attentamente i rischi legati all'utilizzo della macchina, le ferite che ne possono derivare e le precauzioni da prendere per evitarle.
- Per garantire una lunga durata senza problemi del motore, procedete alla manutenzione e alle cure adeguate indicate in questo manuale.
- Tenete sempre questo manuale a portata di mano in modo da poterlo consultare in qualsiasi momento quando si ha bisogno di informazioni.

AVVERTENZE

PA362E - Accumulatore ricaricabile N-ERGY Li-Ion 36 V / 21 Ah (disponibile separatamente)

- a) Non smontate, aprite o distruggete i componenti o le batterie degli accumulatori.
- b) Non esponete gli accumulatori a fonti di calore o al fuoco. Evitate di porli alla luce diretta del sole.
- c) Non mettete in cortocircuito un componente o una batteria. Non conservate gli accumulatori in modo disordinato in una scatola o in un cassetto dove possono mettersi in cortocircuito tra loro o essere messi in cortocircuito da altri oggetti metallici.
- d) Non togliete un accumulatore dal suo imballaggio di origine finché non è necessario per il suo utilizzo.
- e) Non fate subire urti meccanici agli accumulatori.
- f) Nel caso di perdita di un componente, fate attenzione a non lasciare che il liquido entri in contatto con la pelle o gli occhi. Se dovesse succedere, lavate la zona interessata con abbondante acqua e consultate un medico.
- g) Non utilizzate nessun altro caricabatterie se non quello previsto specificatamente per l'utilizzo con l'apparecchio.
- h) Rispettate i segni più [+] e meno [-] sul componente, sulla batteria e sull'apparecchio e assicuratevi che l'utilizzo sia corretto.

- i) Non utilizzare componenti o batterie di accumulatori che non sono stati progettati per l'uso con l'apparecchio.
- j) Non combinate componenti di produzione, capacità, dimensione o tipo diversi all'interno dell'apparecchio.
- k) Conservate i componenti e le batterie di accumulatori fuori dalla portata dei bambini.
- l) Consultate subito un medico in caso di ingestione di un componente o di una batteria.
- m) Acquistate sempre il componente o la batteria adatta all'apparecchio.
- n) Tenete i componenti e le batterie puliti e asciutti.
- o) Pulite i terminali dei componenti o delle batterie, se sono sporche, con l'aiuto di un panno pulito e asciutto.
- p) È necessario caricare i componenti e le batterie di accumulatori prima dell'uso. Utilizzate sempre il caricabatterie adatto e consultate le istruzioni del produttore o il manuale dell'apparecchio riguardo le adeguate istruzioni di carica.
- q) Non lasciate una batteria in carica prolungata quando non è utilizzata.
- r) Dopo periodi di inutilizzo prolungati, può essere necessario caricare e scaricare più volte i componenti o le batterie di accumulatori per ottenere la massima efficienza.
- s) Conservate i documenti originali relativi al prodotto per consultarli ulteriormente.
- t) Non utilizzate il componente o la batteria di accumulatori se non per l'uso a cui sono destinati.
- u) Se possibile, togliete la batteria dall'apparecchio quando non è utilizzato.
- v) Procedete correttamente allo smaltimento.

CA362E - Caricabatterie per accumulatore ricaricabile N-ERGY PA362E (disponibile separatamente)

- a) Prima di metterlo sotto carica, leggete le istruzioni.
- b) Il caricabatterie CA362E è destinato esclusivamente ad un uso interno. Non esponetelo alla pioggia.
- c) Il caricabatterie CA362E è destinato esclusivamente alla ricarica dell'accumulatore ricaricabile N-ERGY PA362E di cui controlla automaticamente la ricarica.

1 • LA SICUREZZA DELL'UTILIZZATORE E DEI TERZI (ACCUMULATORE)

- d) Avvertenza! Il caricabatterie non deve essere utilizzato per la ricarica di batterie non ricaricabili.
- e) Esaminate il caricabatterie regolarmente, soprattutto i cavi, le schede e l'involucro, per rilevare ogni danno. Se il caricabatterie è danneggiato, non deve essere utilizzato prima della sua riparazione.
- f) Il caricabatterie CA362E non è destinato ad un utilizzo da parte di persone con ridotte capacità fisiche, psichiche o mentali o da persone prive di esperienza o di conoscenza, tranne nel caso in cui abbiano potuto beneficiare, per mezzo di una persona responsabile della loro sicurezza, di un controllo o di istruzioni preliminari riguardo l'utilizzo del caricabatterie.
- I bambini non devono essere autorizzati all'utilizzo del caricabatterie. Il caricabatterie e i suoi cavi di connessione devono essere tenuti fuori dalla portata dei bambini. Convieni sorvegliare i bambini per assicurarsi che non giochino con il caricabatterie.

PRECAUZIONI DI SICUREZZA

L'accumulatore ricaricabile N-ERGY PA362E e il caricabatterie CA362E non devono essere esposti all'umidità e alla penetrazione di acqua:

- Non lavate l'accumulatore ricaricabile e il caricabatterie. Spazzolarli se necessario e asciugarli con uno straccio asciutto.
- Non immergete mai l'accumulatore ricaricabile e il caricabatterie.
- Non tagliate mai l'erba durante la pioggia.
- Quando non sono utilizzati, scollegate il caricabatterie e togliete l'accumulatore ricaricabile dal tosaerba.
- Conservate l'accumulatore ricaricabile e il caricabatterie in un locale asciutto e fresco dove non c'è il rischio che possano essere danneggiati.

L'accumulatore ricaricabile N-ERGY PA362E non deve essere lasciato alla portata dei bambini:

- Oggetti metallici minuti potrebbero introdursi nei connettori e provocare un cortocircuito.

L'accumulatore ricaricabile N-ERGY PA362E deve essere maneggiato con cura:

- Non esponete l'accumulatore ricaricabile a urti. Non fatelo urtare contro un ostacolo, non lasciatelo cadere a terra.
- Se dovete trasportare il tosaerba, togliete l'accumulatore ricaricabile.
- Non trasportate e non riponete l'accumulatore ricaricabile con oggetti metallici che potrebbero provocare un cortocircuito.

L'accumulatore ricaricabile N-ERGY PA362E deve essere utilizzato esclusivamente per i prodotti appropriati e definiti da ETESIA:

- Ogni altra applicazione può comportare rischi di pericolo dell'utente e rischi di deterioramento dell'accumulatore.

L'accumulatore ricaricabile N-ERGY PA362E deve essere installato su un supporto come indicato nelle avvertenze delle istruzioni dell'apparecchio:

- Non forzate mai in maniera inconsulta il suo posizionamento (pressione, urti, ...), c'è il rischio di deteriorare i componenti.

L'accumulatore ricaricabile N-ERGY PA362E non deve essere esposto o utilizzato a una temperatura elevata (superiore ai 50° C):

- Il surriscaldamento potrebbe comportare un rischio di degrado della sua efficienza (riduzione della sua autonomia, della sua durata di vita, ...) e anche il rischio di incendio.

L'attivazione e la modalità di standby dell'accumulatore sono ottenute tramite la pressione «lunga» del tasto «I/O» sul display:

- Premete moderatamente con il dito il tasto «I/O» da 1 a 2 secondi.
- Non premete mai con un oggetto, quest'ultimo potrebbe danneggiare il tasto.

ATTENZIONE! L'accumulatore ricaricabile N-ERGY PA362E deve essere ricaricato soltanto con il caricabatterie CA362E:

- Il caricabatterie CA362E dispone di numerose funzionalità automatiche ed è stato soprattutto progettato per questa ricarica in totale sicurezza.
- Il caricabatterie CA362E non deve essere utilizzato se non per la ricarica dell'accumulatore ricaricabile N-ERGY PA362E. Non deve in nessun caso essere utilizzato per la ricarica di batterie non ricaricabili.

FUNZIONAMENTO ANOMALO:

- Si deve sempre evitare l'utilizzo del tosaerba, dell'accumulatore ricaricabile o del caricabatterie se ci si accorge che non funzionano normalmente e ricercarne le cause.
- Se si sente un odore sospetto o si nota un riscaldamento anomalo dell'accumulatore ricaricabile, toglierlo subito dal tosaerba o staccare il caricabatterie e non utilizzarlo più.

2• SPIEGAZIONE DEI SIMBOLI - SICUREZZA



Questa figura è riportata nel libretto di uso e manutenzione ed indica che il paragrafo si riferisce alla sicurezza dell'utilizzatore.



Quando questo simbolo è riportato nel manuale d'uso, indica dei punti importanti per la vita e durata della tosaerba.

• ETICHETTA SICUREZZA

a. ATTENZIONE !

b. Prima dell'utilizzo, leggete e osservate rigorosamente le istruzioni del manuale d'uso.

c. Fate attenzione alla lama di taglio. La lama continua a girare anche dopo l'arresto del motore. Rischio di amputazione delle dita.

d. Arrestate il motore e togliete la chiave di sicurezza prima di procedere a qualsiasi operazione di manutenzione.

e. Rischio di proiezione di oggetti.

f. Tenete i terzi lontani dalla zona pericolosa.

g. Rischio di scossa elettrica.

h. Tenete il cavo di alimentazione lontano dalle lame in rotazione. In caso di taglio del cavo, staccarlo immediatamente dalla presa di corrente.

i. ATTENZIONE PERICOLO

j. Non utilizzate mai la tosaerba se il suo cesto di raccolta e lo scudo/deflettore non sono a posto.

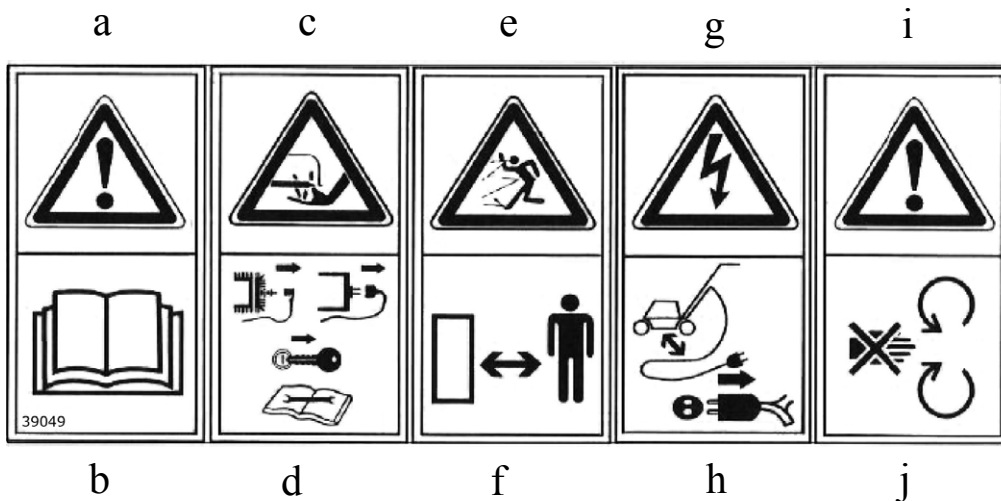

1. Prima dell'utilizzo, leggete e osservate rigorosamente le istruzioni del manuale d'uso.
2. Solo per un uso interno.
3. Non esporre alla pioggia.
4. Non saldare direttamente i componenti di accumulatore e non trapassare i componenti di accumulatori con un chiodo o altro oggetto appuntito. Non smontare, aprire o distruggere i componenti o le batterie di accumulatori.
5. Non esporre gli accumulatori a fonti di calore o al fuoco.
6. Imballaggio riciclabile.

7. I rifiuti di apparecchiature elettriche ed elettroniche sono oggetto di raccolta differenziata.
Non smaltire le batterie usate con i rifiuti domestici.
8. Led luminoso di carica.
9. Led luminoso di tensione.
10. Posizionamento del fusibile ritardato 30 A.
11. Posizionamento del fusibile rapido 15 A.
12. Ingresso batteria (collegamento del caricabatterie).
13. Uscita batteria (connessione al motore).

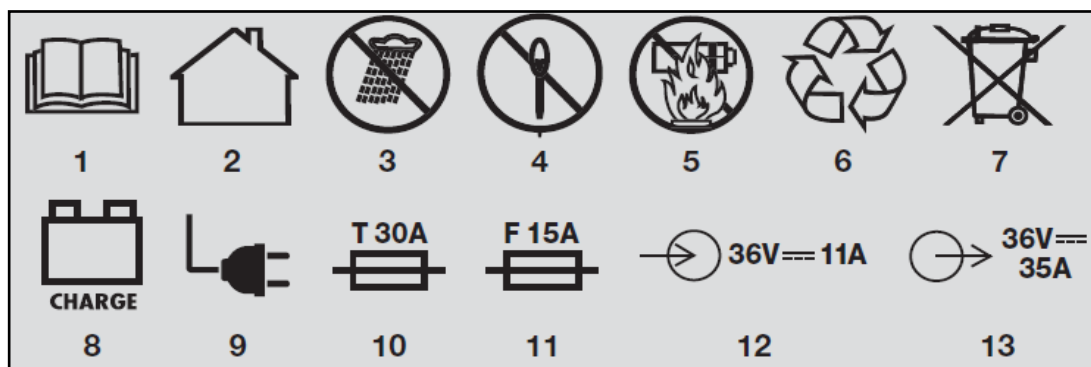

3• DESCRIZIONE

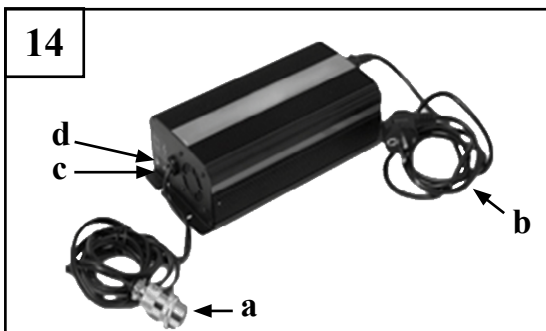
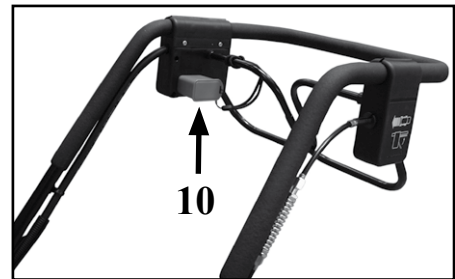
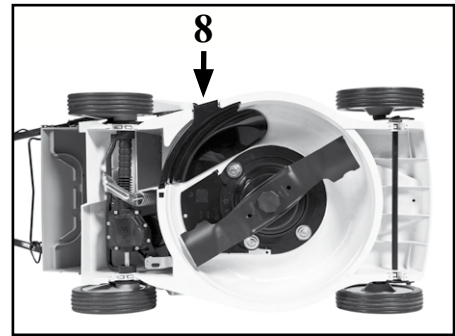

a. Connettore di ricarica
 b. Cavo di alimentazione
 c. Led luminoso di tensione
 d. Led luminoso di carica

- 1. Tasto di messa in funzione
- 2. Leva di messa in funzione
- 3. Deflettore di sicurezza
- 4. Indicatore riempimento cesto
- 5. Unione inferiore manubrio
- 6. Cesto di raccolta (56 l)
- 7. Leva di regolazione dell'altezza di taglio
- 8. Inserto mulching
- 9. Indicatore dell'altezza di taglio

- 10. Chiave di sicurezza
- 11. Accumulatore ricaricabile PA362E (disponibile separatamente)
- 12. Unione intermedia manubrio
- 13. Leva comando avanzamento (PACTS)
- 14. Caricabatterie CA362E (disponibile separatamente)

ACCESSORI

LamaMZ46E

4• IMMAGINI

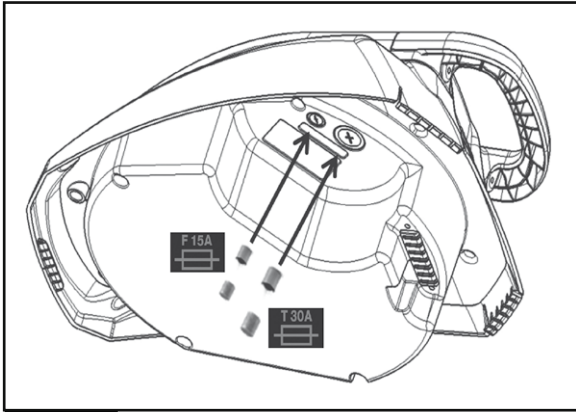

1a

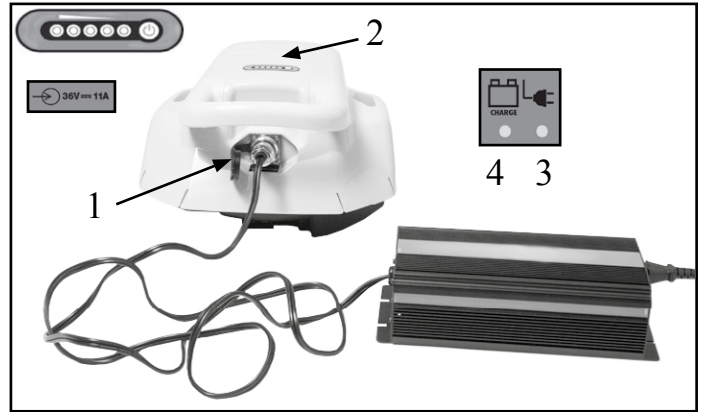

1b

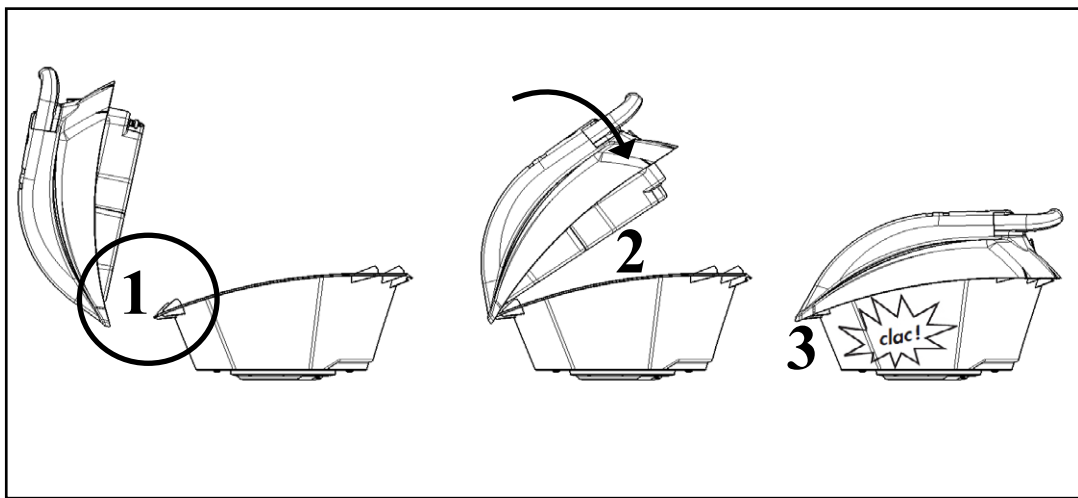

2



3

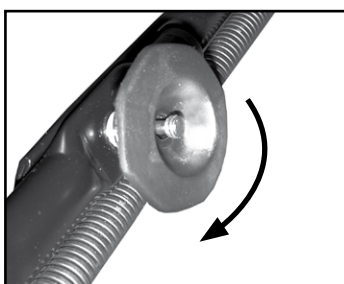

4

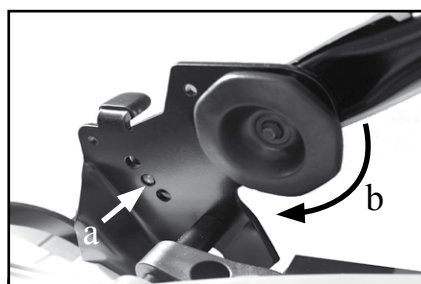

5



6

4• IMMAGINI

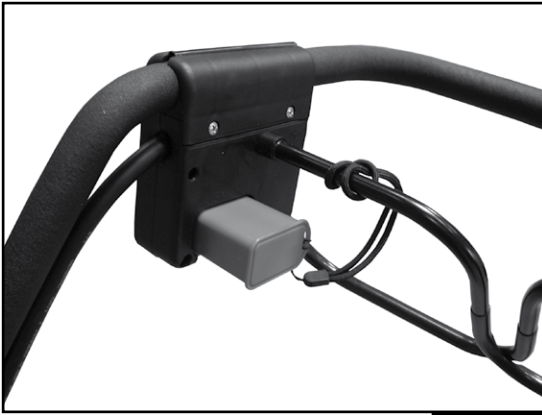

7



8

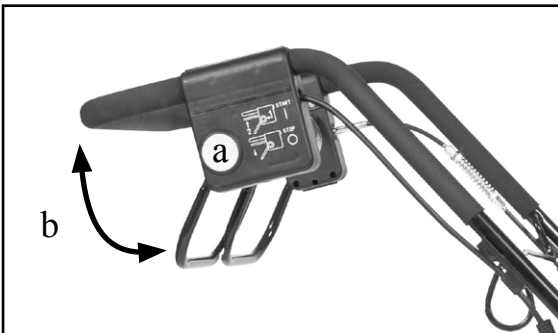

9

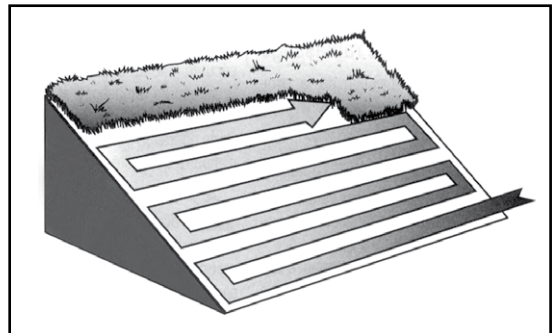

10

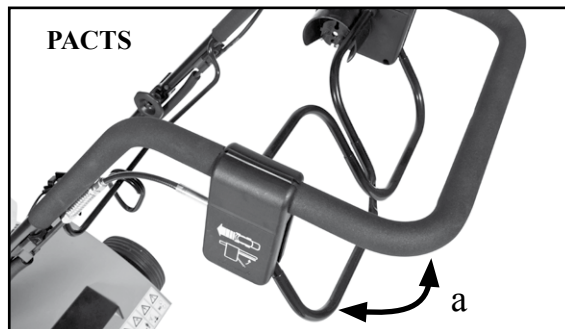

11

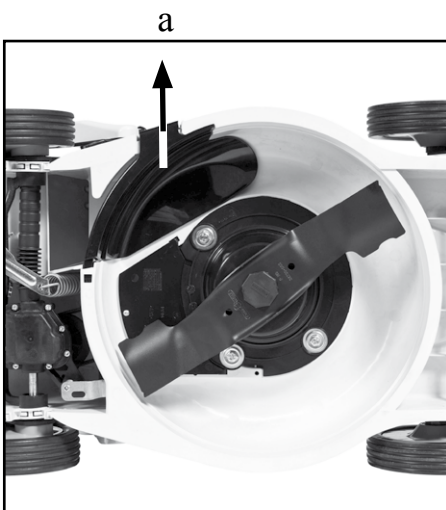

12

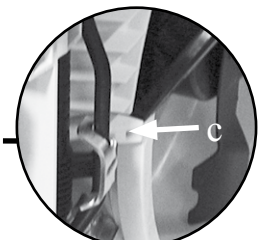
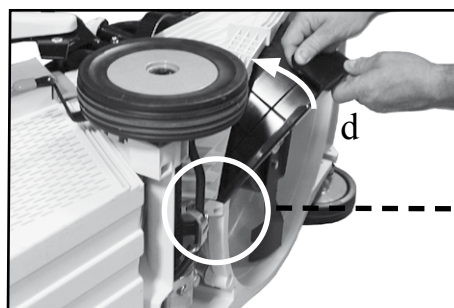
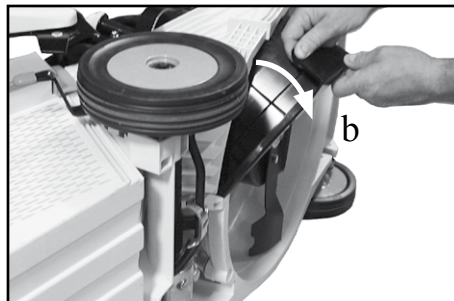

4• IMMAGINI



13



14a



14b

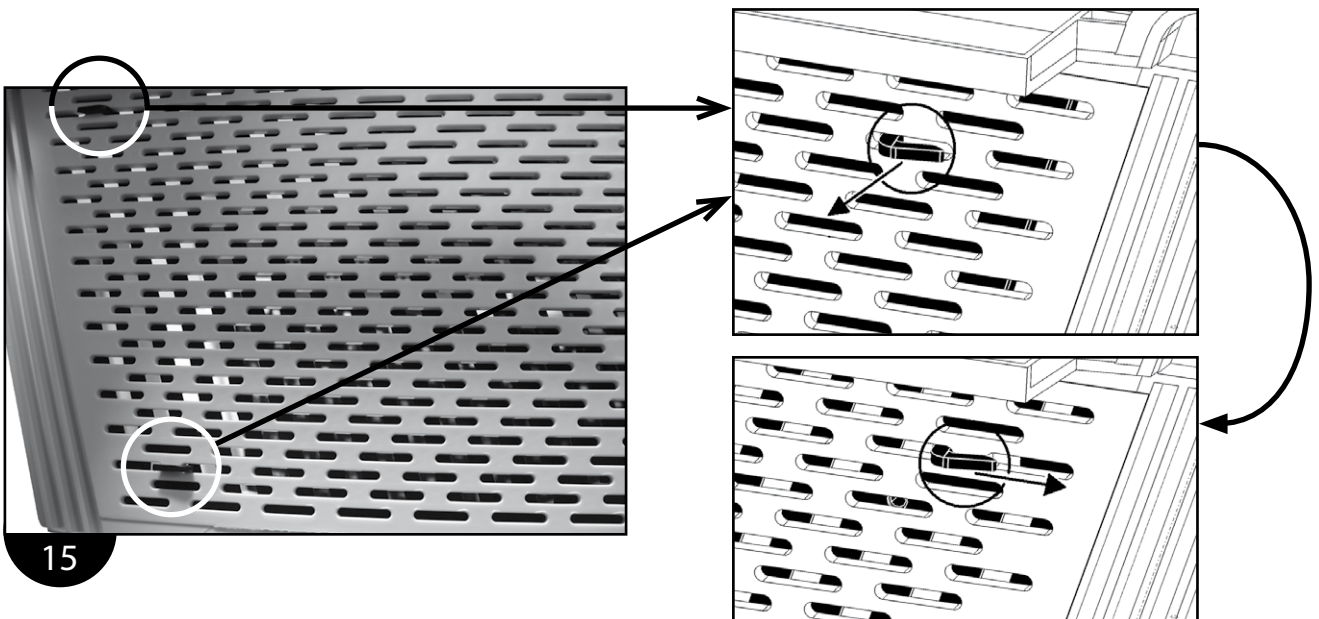

15

4• IMMAGINI

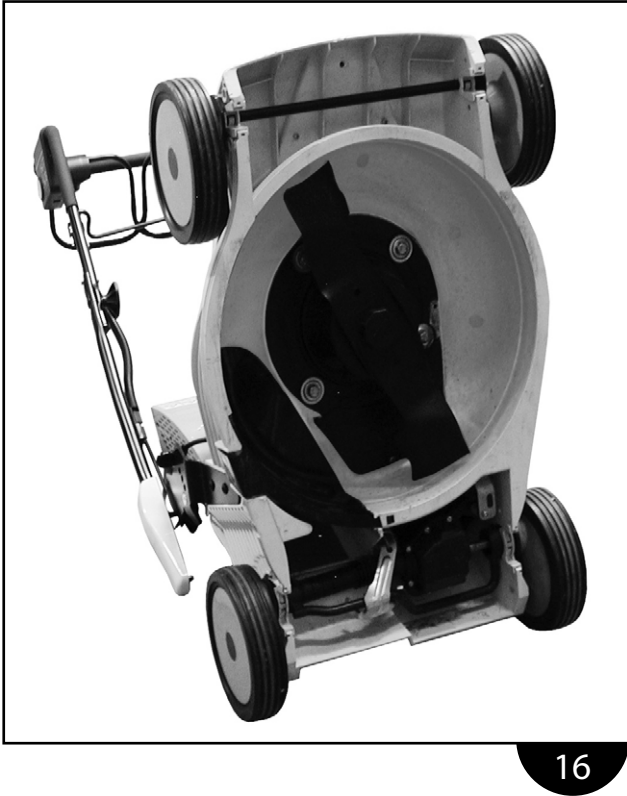

16



17

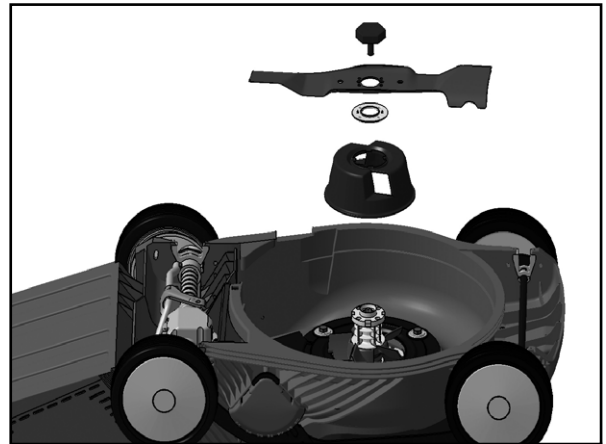

18

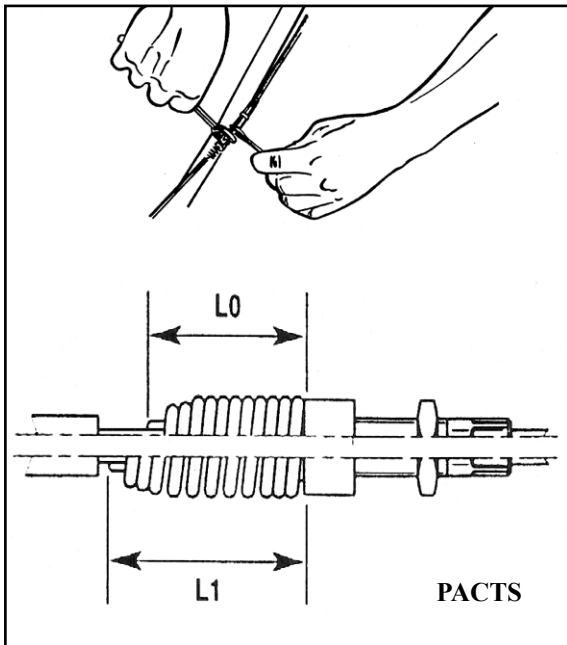

19



20

5• CARATTERISTICHE TECNICHE

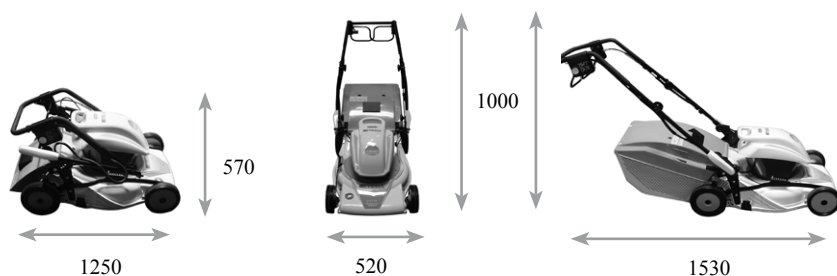

Modello	PACTS	PACS
Versione	Con avanzamento	A spinta
Motore	Elettrico 36 VDC senza spazzole	
Potenza nominale assorbita	1,0 kW	
Intensità nominale	35 A	
Accumulatore ricaricabile Li-Ion N-ERGY Rif. PA362E (disponibile separatamente)	36 VDC / 21 Ah / 756 Wh	
Caricabatterie per accumulatore ricaricabile rif. PA362E Rif. CA362E (disponibile separatamente)	I/P : 220-240 V~ / 50/60 Hz / 3,8 A O/P : 36 VDC / 11 A	
Regime massimo d'utilizzo	3050 min ⁻¹	
Velocità di avanzamento	3,3 km/h	-
Lama	Riferimento ETESIA : MZ46E	
Larghezza di taglio	46 cm	
Altezza di taglio	Regolazione centralizzata in mm (28) - 38 - 48 - 58 - 68 - 78 - 88	
Capacità del sacco raccogliherba	56 L	
Mulching	Sì (inserto mulching)	
Peso (con accumulatore ricaricabile N-ERGY rif. PA362E)	40 kg	37 kg
Livello di pressione acustica al posto di guida *	L _{pA} = 95 dB(A) (K _{pA} = 2,5)	
Livello vibrazioni sul manubrio **	a _{hw} = 2,5 m/s ² (K = 1,25)	

* Norme di riferimento per le misure : NF EN ISO 5395-1 e -2

** Norme di riferimento per le misure : NF EN 1033, NF EN ISO 5395-1 e -2

6• PREPARAZIONE E MONTAGGIO

PREPARAZIONE DELL' ACCUMULATORE RICARICABILE

Per motivi di sicurezza durante il trasporto, i fusibili di protezione dell'accumulatore ricaricabile non sono installati al momento della consegna.

- Girate l'accumulatore ricaricabile, svitate e togliete i coperchi dei 2 portafusibili contrassegnati «T30A» e «F15A» (vedi immagine 1a).
- Installate i 2 fusibili in dotazione con l'accumulatore ricaricabile e riavvitare i coperchi.

CARICA DELL'ACCUMULATORE RICARICABILE

ATTENZIONE! L'accumulatore ricaricabile N-ERGY PA362E deve essere ricaricato soltanto con il caricabatterie CA362E. La ricarica non deve avvenire in un locale confinato o in un ambiente umido, pieno di polvere o all'esposizione del calore.

L'accumulatore può restare sul tosaerba per l'operazione di ricarica o essere caricato staccato dal tosaerba.

Quando l'accumulatore è ricaricato sul tosaerba, togliete la chiave di sicurezza. Quando la carica è completata, staccate il caricabatterie e reinstallate il cappuccio di protezione prima di inserire la chiave di sicurezza per l'utilizzo del tosaerba.

COLLEGAMENTO DEL CARICABATTERIE CA362E

- Togliete il cappuccio di protezione della presa di ricarica dell'accumulatore ricaricabile e collegate il connettore del cavo di ricarica (vedi 1 immagine 1b) rispettando l'orientamento determinato dalla codifica meccanica, poi avvitate e stringete l'anello di sicurezza.
- Collegate il cavo di alimentazione del caricabatterie alla presa di collegamento situata sul lato posteriore della scatola, poi a una presa di corrente 230 V~.

Questo collegamento attiva automaticamente il display di stato di carica situato nella parte superiore dell'accumulatore ricaricabile (vedi 2 immagine 1b) ed è accompagnato dall'accensione di led luminosi situati sul lato anteriore del caricabatterie.

- Led di tensione acceso in rosso (vedi 3 immagine 1b): il caricabatterie è correttamente alimentato.
- Led di carica acceso in rosso (vedi 4 immagine 1b): il ciclo di carica è in corso.

Monitoraggio del ciclo di carica e fine carica

L'osservazione del display di stato di carica situato nella parte superiore dell'accumulatore ricaricabile vi informa dell'avanzamento della carica. Le 5 spie colorate si accendono progressivamente a partire dalla spia rossa situata accanto al tasto «I/O».

Quando le 5 spie sono accese, l'accumulatore ricaricabile è quasi carico. Quando la carica è completata, la corrente di carica è interrotta automaticamente e il led di carica situato sul caricabatterie cambia colore (verde).

- Togliete la scheda del cavo di alimentazione dalla presa di corrente 230 V~.
- Svitate l'anello di sicurezza e togliete il connettore di carica.
- Rimettete il cappuccio di protezione sulla presa di ingresso dell'accumulatore ricaricabile.
- Mettete l'accumulatore ricaricabile in standby premendo sul tasto «I/O» del display: le spie si spengono.

Altrimenti, l'accumulatore ricaricabile passerà da solo in standby dopo alcuni minuti.

INSTALLAZIONE E RIMOZIONE DELL'ACCUMULATORE RICARICABILE

Per installare l'accumulatore ricaricabile sul tosaerba

- Prendete l'accumulatore per l'impugnatura ed esporlo avvicinandosi dalla parte anteriore del tosaerba (vedi 1 immagine 2).

- Agganciate la flangia dell'accumulatore e installatela sulla macchina con un movimento arcuato all'indietro (vedi 2 immagine 2).
- Premete con moderazione sull'impugnatura per agganciate l'accumulatore al suo supporto: il suono di un «clac» conferma la corretta installazione dell'accumulatore (vedi 3 immagine 2).

Per rimuovere l'accumulatore

- Afferrate l'impugnatura e sollevate conferendole una piccola spinta per sganciarla, poi rimuovete l'accumulatore in direzione della parte anteriore del tosaerba.

MANUBRIO

- Aprite il manubrio, facendo attenzione alla disposizione corretta dei cavi di comando a distanza (vedi immagine 3).
- Avvitare i bulloni di fissaggio intermedio al manubrio (vedi immagine 4).
- Posizionate il manubrio all'altezza desiderata in funzione della vostra altezza (3 posizioni possibili). Inserite il perno di fissaggio nel corrispondente foro del manubrio (vedi a immagine 5), poi avvitate e fissate il pomolo (vedi b immagine 5). Attenzione! Fissate le due parti inferiori alla stessa altezza.



Tenete le dita lontane dagli snodi per evitare di farvi male.



Non deve esserci nessun gioco nel fissaggio del manubrio.

REGOLAZIONE DELL'ALTEZZA DI TAGLIO



Effettuate sempre queste regolazioni con il motore spento. Impostate l'altezza di taglio a seconda dell'altezza dell'erba da tagliare.

- Per sbloccarla la leva di regolazione centralizzata tirate verso l'esterno (vedi 1 immagine 6). Poi portatela fino alla posizione desiderata (vedi 2 immagine 6), quindi rilasciatela nella nuova posizione.
- I valori numerici sull'indicatore corrispondono all'altezza di taglio in millimetri.
- Adattate l'altezza di taglio all'altezza ed alla densità dell'erba da tagliare e alle condizioni climatiche. Se l'erba da tagliare è molto folta o bagnata, dovete aumentare l'altezza di taglio.

AVVIARE E ARRESTARE IL MOTORE E LA LAMA DI TAGLIO

- Installate l'accumulatore ricaricabile sul tosaerba.
- Inserite la chiave di sicurezza nel suo supporto e spingerla in fondo (vedi immagine 7).
- Premete il tasto «I/O» del display dell'accumulatore ricaricabile per attivarlo. Le spie si accendono e vi informano dello stato di carica dell'accumulatore (vedi immagine 8).
- Assicuratevi che la lama sia montata correttamente e serrata e accertatevi anche che il manubrio sia bloccato bene.
- Avviate il tosaerba su una superficie pulita. Non inclinatelo mai, nemmeno per avviare il motore, né tanto meno quando la lama è in rotazione.
- Verificate che la leva d'innesto (trazione PACTS) sia in posizione disinserita.
- Prendete posto dietro il manubrio.
- Premete il tasto giallo dell'interruttore-disgiuntore (vedi a immagine 9) e azionate la leva di messa in funzione verso il manubrio (vedi b immagine 9): il motore e la lama si avviano simultaneamente.
- Rilasciate il tasto giallo: resterà premuto finché si mantiene l'azione sulla leva di messa in funzione.
- Per arrestare, rilasciate la leva: il motore e la lama si fermano.

6• PREPARAZIONE E MONTAGGIO

NOTA: Quando il motore non è riavviato entro 2 minuti dal suo arresto, l'accumulatore ricaricabile passa automaticamente in standby e le spie si spengono. Per riavviare il motore, occorre premere nuovamente sul tasto «I/O».

Non esitate a selezionare una altezza di taglio superiore nel caso di sovraccarico del motore per evitare il surriscaldamento dell'accumulatore ricaricabile e le sue intempestive misure di sicurezza. Nel caso lasciate raffreddare l'accumulatore per almeno 2 minuti prima di poter riprendere il lavoro.



Dopo il taglio, o quando il tosaerba è lasciato incustodito, togliete la chiave di sicurezza.

7• ISTRUZIONI PER L'USO

TAGLIO



Indossate sempre scarpe robuste e pantaloni. Sgombrate il prato da eventuali oggetti che possano procurare danni quali pietre, legni, vecchi ferri, fili, ossi, plastiche, ecc.

Non mettete mai né mani né piedi sotto il tosaerba quando il motore è in funzione.



Tagliate preferibilmente quando l'erba è asciutta. In caso di umidità o di altezza eccessiva dell'erba, effettuate due passaggi: tagliate una prima volta alla massima altezza di taglio, per evitare di sovraccaricare il tosaerba; quindi ripassate all'altezza desiderata.



In caso di taglio dell'erba su pendii, è necessario adottare particolare prudenza e cambiare direzione con molta precauzione. L'utilizzo della macchina su pendenze eccessive è da evitare. Rispettate lo schema di taglio in pendenza (vedi immagine 10).



Nel caso in cui l'erba dovesse accumularsi sotto il piatto di taglio, fermate il motore e togliete la chiave di sicurezza, prima di pulire il piatto di taglio.

La distanza tra le ruote corrisponde alla larghezza del piatto di taglio: è quindi possibile stabilire facilmente la larghezza di taglio. Questo permette di tagliare facilmente nelle zone rasenti i muri e le pietre e di contornare gli alberi. Per ottenere un prato ben tagliato, vi consigliamo di effettuare dei passaggi paralleli, che si sovrappongano leggermente.

AVANZAMENTO (PACTS)

- Per avanzare, spingete la leva d'avanzamento con decisione contro il manubrio (vedi a immagine 11).
- Per fermarvi, lasciate la leva d'avanzamento.



Siate particolarmente prudenti quando dovete spostare la macchina verso di voi.

GESTIONE DEL TOSAERBA

Non toccate la lama in rotazione. Fate particolarmente attenzione quando cambiate senso di marcia sui terreni in pendenza. Non tagliate mai in discesa, ma al contrario restando in una posizione parallela a quest'ultima (vedi immagine 10).

Mantenete sempre una certa distanza dal piatto di taglio del tosaerba.

Spegnete il motore e togliete la chiave di sicurezza prima di rimuovere eventuali inceppamenti o di ripulire il piatto di taglio.

TAGLIO CON IL CESTO DI RACCOLTA

- Sganciate e rimuovete l'inserito « mulching » (vedi a e b immagine 12).

Quando tagliate l'erba con il cesto di raccolta, tenete sotto controllo il riempimento del cesto. Fermatevi prima che l'erba cominci ad accumularsi sotto al piatto.

Il cesto di raccolta è fornito di un indicatore di riempimento nella parte superiore (vedi immagine 13) che segnala, con l'indicazione « STOP », che l'erba non riesce più ad entrare nel cesto di raccolta. Significa che è necessario svuotare il cesto.

POSIZIONAMENTO DEL CESTO DI RACCOLTA



Effettuate sempre queste regolazioni con il motore spento.

- Sollevate il deflettore di sicurezza tramite l'apposita impugnatura e avvicinate il cesto di raccolta al canale di scarico (vedi immagine 14a).
- Agganciate il cesto di raccolta al tosaerba (vedi immagine 14b) e appoggiate il deflettore di sicurezza sopra al cesto di raccolta.



Prima di iniziare i lavori, verificate che il cesto di raccolta e il deflettore di sicurezza siano in buono stato e ben posizionati. Se sono deteriorati, sostituiteli.

SVUOTAMENTO DEL CESTO RACCOGLIERBA



Effettuate sempre queste regolazioni con il motore spento.

- Sollevate il deflettore e staccate il cesto di raccolta afferrando la sua impugnatura. Questa operazione può essere eseguita da ambo i lati del tosaerba.
- Svuotate il cesto di raccolta versando il suo contenuto dall'apertura frontale.

GRIGLIE PARA-POLVERE (IMMAGINE 15)

Per ridurre la fuoriuscita di polvere ed erba tagliata dalle pareti laterali del cesto di raccolta, montate le griglie supplementari fornite come accessorio al vostro tosaerba.

- Posizionate le griglie supplementari all'interno del cesto di raccolta, appoggiandole sul bordo superiore delle pareti laterali, con i ganci girati verso le pareti.
- Inserite i ganci nelle apposite aperture della griglia del cesto di raccolta.
- Fate scorrere le griglie supplementari in avanti per bloccarle.

TAGLIO CON INSERTO MULCHING

- Montate l'inserito removibile «mulching»: inserite l'estremità nell'apposita fessura (vedi c immagine 12) situata sotto al carter posteriore, e spingete con decisione in modo che il fermo di tenuta si agganci al piatto (vedi d immagine 12).

7• ISTRUZIONI PER L'USO

- Adattate sempre l'altezza di taglio all'altezza e alla densità dell'erba da tagliare e alle condizioni climatiche.
- Osservate la superficie appena tagliata : non devono risultare depositi di erba in superficie. Se sono visibili delle tracce di erba, aumentate l'altezza di taglio in modo da eliminare il problema.

TOSATURA CON SCARICO POSTERIORE

Per il taglio occasionale di erba alta, potete utilizzare il vostro tosaerba senza il cesto di raccolta e senza l'inserito «mulching».

Il deflettore di sicurezza è concepito per proteggervi. Lo stesso si riposiziona automaticamente. Non dovete sollevarlo che il tempo necessario a togliere del cesto.

Non utilizzate mai la macchina se il deflettore di sicurezza è danneggiato o mancante. Non smontatelo per nessuna ragione.

Consiglio : dopo il primo taglio in posizione alta, potete montare l'inserito «mulching» (configurazione mulching) ed eseguire un secondo passaggio all'altezza di taglio desiderata.

8• MANUTENZIONE



Prima di qualsiasi intervento di manutenzione, togliete la chiave di sicurezza.

La migliore manutenzione consiste innanzi tutto nella pulizia regolare del tosaerba dopo ogni taglio (piatto di taglio, ruote, trasmissione, ecc.).

MANUTENZIONE ORDINARIA DEL MOTORE, DELL'ACCUMULATORE RICARICABILE E DEL CARICABATTERIE

Prima di ogni manutenzione togliete la chiave di sicurezza. Se si deve adagiare il tosaerba su un lato, togliete anche l'accumulatore ricaricabile.

Manutenzione del motore

Il motore elettrico senza spazzole è considerato esente da manutenzione. Teme tuttavia i riscaldamenti anomali e l'umidità.

Ci si prenderà cura:

- assicurando la pulizia regolare del tosaerba sgombrando soprattutto l'area del cofano motore e il compartimento dove si accumula tutta l'erba che si è potuta depositare
- evitando la pulizia del tosaerba a getto d'acqua
- sistemando il tosaerba in un luogo asciutto e ben arieggiato

Manutenzione dell'accumulatore ricaricabile

L'accumulatore ricaricabile N-ERGY PA362E del tosaerba richiede solo alcune precauzioni di utilizzo e di manutenzione. Teme tuttavia gli urti, l'umidità e i riscaldamenti anomali.

Ci si prenderà cura:

- facendo attenzione a non esporlo agli urti, all'umidità e a fonti di calore
- garantendone la pulizia regolare senz'acqua, con uno straccio asciutto
- garantendo la pulizia dei suoi connettori con una spazzola non metallica a pelo morbido
- procedendo alle operazioni di manutenzione previste in caso di periodo prolungato di inutilizzo
- sistemandolo in un luogo asciutto e ben arieggiato a una temperatura tra -20° C e +50° C. Una conservazione a una temperatura fuori da questo intervallo potrebbe danneggiare l'accumulatore.



Non si deve mai smontare l'accumulatore ricaricabile N-ERGY PA362E per ripararlo da soli. In caso di problema, contattare il tecnico certificato ETESIA.

Manutenzione del caricabatterie



Prima di ogni manutenzione scollegare il cavo di alimentazione dalla presa di corrente 230 V~.

Il caricabatterie CA362E non richiede nessuna particolare manutenzione. Teme tuttavia gli urti, i riscaldamenti anomali, l'umidità e la polvere.

Ci si prenderà cura:

- facendo attenzione a scollegarlo quando non è utilizzato
- garantendone una regolare pulizia con uno straccio asciutto, o all'occorrenza, con una spazzola morbida
- evitando la sua esposizione agli urti, a fonti di calore, all'acqua e alla polvere
- disporlo in un luogo asciutto e ben arieggiato.

PULIZIA

- Dopo aver spento e lasciato raffreddare il motore, togliete il cesto di raccolta, svitate i pomoli di fissaggio inferiore del manubrio fino a poter raddrizzare il manubrio, quindi sollevate la macchina dalla parte anteriore per posizionarla in verticale (vedi immagine 16).

Consiglio : Non svitate i due pomoli di fissaggio intermedio del manubrio : la parte superiore del manubrio va mantenuta allineata con le parti inferiori.

- Pulite il tosaerba e in particolare la parte interna del piatto di taglio. Togliete i residui d'erba tagliata con un raschietto ed una spazzola.
- Non rivolgere mai il getto di un'idropulitrice verso gli organi di trasmissione o verso il motore. Non lavate mai la macchina con acqua calda.

VERIFICA DEI DISPOSITIVI DI SICUREZZA

- Verificate regolarmente il buono stato dello scudo/deflettore di sicurezza e del sacco raccogli erba. Fateli sostituire se sono danneggiati.
- Assicuratevi del corretto funzionamento del comando di sicurezza : leva di sicurezza rilasciata = arresto della lama di taglio in meno di 3 secondi.

Se rilevate un'irregolarità di funzionamento, fate subito verificare il sistema di sicurezza dal vostro rivenditore ETESIA.

MANUTENZIONE DELL'APPARATO DI TAGLIO



Prima di ogni utilizzo, verificate che la lama, la vite di fissaggio della lama, e l'unità di taglio non siano né consumati né danneggiati. Una lama deformata o consumata oltre i limiti d'usura (piccole tacche alle estremità della lama), deve essere sostituita.

8• MANUTENZIONE

- Qualsiasi urto contro un ostacolo o una qualsiasi usura anomala può provocare uno squilibrio e quindi il deterioramento dei cuscinetti, se non del motore nel suo insieme. In questo caso, decade la garanzia. Utilizzate una lama nuova piuttosto di rischiare un'avaria del motore in seguito al banale sbilanciamento della lama.
- Controllate regolarmente il bilanciamento della lama (vedi immagine 17).

SOSTITUZIONE DELLA LAMA (IMMAGINE 18)

- Ogni qualvolta la lama subisce stress importanti, deve essere assolutamente sostituita.
- Delle microcrepe provocate dall'urto, possono provocare la rottura della lama in più parti.



Munitevi di un paio di guanti spessi al fine di evitare incidenti nel manipolare la lama, che è particolarmente tagliente nelle parti affilate.

- La lama è collegata all'albero motore mediante una rondella di accoppiamento. Nel caso la lama urti contro un ostacolo, i naselli della rondella risulteranno danneggiati: la lama non sarà più accoppiata regolarmente e quindi non sicura. Questa rondella è un pezzo soggetto ad usura, la cui sostituzione è normale.
- Svitare le viti di fissaggio della lama.
- Sostituire la lama e la rondella rispettando il senso di montaggio: alette verso il motore (vedi immagine 18).



Fate in modo che i due punti di taglio girino sullo stesso piano.

- Misurate la distanza che separa l'estremità della lama dal limite inferiore del bordo del telaio. Questa distanza deve essere identica anche per l'altra estremità della lama nel medesimo punto di misurazione e non deve essere inferiore a 3 mm.

In caso di un urto violento, fate effettuare una verifica del sistema di fissaggio della lama da un riparatore autorizzato ETESIA.

MANUTENZIONE DEL SISTEMA DI TRASMISSIONE AVANZAMENTO (PACTS) (IMMAGINE 19)

Dopo ogni utilizzo, pulite il sistema di trasmissione rimuovendo l'eventuale erba accumulatasi.

IMPORTANTE ! Verificate regolarmente la corretta regolazione del cavo d'innesto d'avanzamento.

Controllo e regolazione della tensione :

L0 = lunghezza della molla a riposo

L1 = lunghezza della molla quando il comando corrispondente è azionato

La sollecitazione applicata alla molla che collega il cavo alle leve di comando (valore L1-L0) deve essere mantenuta, una volta innestata e con motore spento, ad un valore compreso tra 4 e 5 mm.

Le eventuali regolazioni possono essere eseguite agendo sui fermi a vite del tenditore posto sulle guaine a livello del manicotto sinistro del manubrio :

- Svitare i contro-dadi, allentare i fermi di quanto necessario, poi serrare i contro-dadi e verificare.

Quando le leve di comando non sono azionate, la molla non deve esercitare alcuna tensione sul cavo.

TRASPORTO



Se la macchina deve essere sollevata o trasportata, arrestare il motore. Lasciatelo raffreddare per almeno 15 minuti prima di caricare il tosaerba su un veicolo.

Si consiglia di utilizzare una rampa di carico o di farsi aiutare da qualcuno per caricare e scaricare il tosaerba.

RIPIEGO RAPIDO DEL MANUBRIO (IMMAGINE 20)

Per ridurre l'ingombro del tosaerba durante il trasporto o il rimessaggio, il manubrio può essere rapidamente ripiegato in avanti.

- Rimuovete il cesto di raccolta.
- Svitare i pomelli di tenuta intermedi del manubrio in modo da poter ruotare la parte superiore del manubrio verso il basso.
- Allentare i pomelli di fissaggio inferiore del manubrio, scollegate le parti inferiori del manubrio dal loro punto di fissaggio inferiore.
- Ripiegate le parti inferiori del manubrio in avanti e appoggiatevi sopra la parte superiore del manubrio accompagnando il movimento per non danneggiare i cavi.

9• ARRESTO PROLUNGATO - RIMESSAGGIO INVERNALE

- Pulite scrupolosamente la macchina ed in particolare la parte interna del piatto di taglio.
- Riponetevi il tosaerba in un locale asciutto, su assi o lamiera.



Non conservate mai l'accumulatore ricaricabile completamente carico o scarico per un lungo periodo. C'è il rischio di danneggiarlo irrimediabilmente.

- Dopo l'ultimo utilizzo prima di un periodo di deposito, ricaricate l'accumulatore solo per metà (3 spie accese sul display di stato di carica, nessuna spia verde accesa).
- Prima del riutilizzo dell'accumulatore dopo un periodo senza utilizzo di circa 6 mesi, procedete semplicemente a una carica completa dell'accumulatore.

Se il periodo di inutilizzo dovesse prolungarsi oltre il normale periodo di deposito invernale, sarebbe necessaria un'operazione di manutenzione:

- Scaricate completamente l'accumulatore dopo i primi 6 mesi di deposito, poi ricaricarlo per metà (3 spie accese sul display di stato di carica, nessuna spia verde accesa).
- Ripetete quest'operazione di manutenzione ogni 6 mesi se il periodo di inutilizzo dovesse prolungarsi oltre i 12 mesi.

10• RIPARAZIONE DEI GUASTI E RIMEDI

La maggior parte delle anomalie di funzionamento sono dovute a manovre errate, ad uno scorretto utilizzo del tosaerba o alla mancanza della normale manutenzione che noi raccomandiamo.

Vi diamo qui di seguito semplici consigli per individuare alcune anomalie e come porvi rimedio.

Se ciò nonostante il guasto dovesse persistere, vi consigliamo di rivolgervi ad uno dei nostri riparatori autorizzati ETESIA (elenco fornito previa richiesta a ETESIA - 67165 WISSEMBOURG - Francia).



Prima di qualsiasi intervento, togliere la chiave di sicurezza.

ANOMALIE	ORIGINI DEL PROBLEMA	RIMEDI
Marcia irregolare, forti vibrazioni	Sbilanciamento della lama	Bilanciate la lama o sostituitedla
	Lama di taglio svitata	Riavvitate le viti di fissaggio
	Rondella di accoppiamento difettosa	Sostituited
Taglio anomalo	Lama montata al contrario	Montate la lama correttamente (alette verso il motore)
	Lama smussata	Affilate la lama o sostituitedla
	La lama non gira orizzontalmente	Raddrizzate la lama o sostituitedla
	Scelta scorretta dell'altezza di taglio	Regolate l'altezza di taglio in base alle condizioni di lavoro
Il tosaerba si arresta e/o avanza in modo irregolare (PACTS)	Cavo di accensione non regolato o bloccato	Rivolgetevi ad un riparatore autorizzato ETESIA
Il cesto di raccolta si riempie male	Lama difettosa o montata al contrario	Sostituitedla o montatedla correttamente
	Taglio troppo basso	Regolate l'altezza di taglio
	Griglia del cesto ostruita	Pulitedla con una spazzola
	Canale di scarico e telaio ostruiti da residui di erba e di terra	Pulited il piatto dopo aver togliere la chiave di sicurezza
Deposito d'erba visibile in superficie dopo il passaggio del tosaerba	Altezza del taglio troppo bassa	Aumentate l'altezza del taglio
	Piatto di taglio ostruito da erba e terra	Pulited il piatto dopo aver togliere la chiave di sicurezza
Il led di tensione del caricabatterie non si accende	Mancanza di alimentazione del caricabatterie	Scollegate il cavo di alimentazione e verificate che il suo stato sia buono e che la presa sia collegata alla corrente
Le spie del display non si accendono e il led di carica resta spento quando il caricabatterie è collegato alla corrente	Errore sul circuito di carica dell'accumulatore (fusibile «F15A» dell'accumulatore ricaricabile assente o difettoso)	Installate o sostituited il fusibile «F15A»
Il led di carica è acceso in verde, ma le 5 spie sul display di stato di carica dell'accumulatore non sono tutte accese	La carica è stata interrotta in seguito a un surriscaldamento dell'accumulatore ricaricabile	Staccate il caricabatterie e lasciate raffreddare, poi ricollegate per riprendere la ricarica
Il led di carica è acceso in rosso e le spie del display di stato di carica dell'accumulatore sono tutte spente	La carica è stata interrotta in seguito a un surriscaldamento del caricabatterie e l'accumulatore ricaricabile è passato automaticamente in standby	Staccare il caricabatterie e lasciare raffreddare, poi ricollegare per riprendere la ricarica
Il motore non parte	L'accumulatore ricaricabile non è stato correttamente installato	Toglieted l'accumulatore ricaricabile, accertatevi della pulizia dei connettori e reinstallatedlo
	L'accumulatore ricaricabile non è sufficientemente carico	Ricaricated l'accumulatore
	L'accumulatore ricaricabile è in modalità «standby»	Premeted sul tasto «I/O» del display dell'accumulatore ricaricabile per attivarlo (le spie del display devono essere accese)
	La chiave di sicurezza non è inserita	Inserited la chiave di sicurezza nel suo supporto e spingetedla in fondo
	Il fusibile contrassegnato «T30A» dell'accumulatore ricaricabile è assente o difettoso	Installated o sostituited il fusibile «T30A»
Il motore si è spento e tutte le spie del display sono accese	L'accumulatore ha raggiunto il suo limite massimo di temperatura di funzionamento e si è attivato il blocco sicurezza	Rilasciated la leva di avvio e lasciated raffreddare per almeno 2 minuti prima di poter riavviare il motore



Importante: In caso di sostituzione di pezzi, utilizzate esclusivamente pezzi di ricambio originali ETESIA. La qualità del lavoro effettuato, la durata del tosaerba, la vostra sicurezza dipendono da questo.

L'utilizzo di pezzi non originali, oltre a rappresentare un rischio per l'utilizzatore, causa l'annullamento della garanzia su tutti i danni che si verificano. La società ETESIA declina qualsiasi responsabilità in caso di incidente dovuto all'utilizzo di pezzi di ricambio non originali.

11• TABELLA RIEPILOGATIVA DELLA MANUTENZIONE REGOLARE

Prima di effettuare interventi sotto il telaio: togliere la chiave di sicurezza.

ELEMENTO	PRIMA DI OGNI TAGLIO	DOPO 50 ORE	PERIODICAMENTE	OSSERVAZIONI
Rondella di accoppiamento	Verificate lo stato		Sostituite in caso di colpi forti	
Cavo di avanzamento (PACTS)			Pulite e verificate la tensione del cavo	Mantenetelo perfettamente pulito
Lama	Verificate lo stato			Sostituite in caso di colpi forti
Cavi		Verificate lo stato		
Bulloneria			Verificate il serraggio	

La miglior manutenzione consiste innanzitutto in una pulizia regolare dopo ogni utilizzo (telaio, ruote, motore, altezza di taglio, sistema di trasmissione...).

12• PROTEZIONE DELL'AMBIENTE - SMALTIMENTO DEI RIFIUTI (INQUINANTI)

 <p>La presenza di sostanze nocive nelle apparecchiature elettriche ed elettroniche ha delle ripercussioni sull'ambiente e sulla salute.</p> <p>Gli ambienti domestici hanno la loro parte nel riutilizzo, riciclaggio e altre forme di valorizzazione dei rifiuti di apparecchiature elettriche ed elettroniche (RAEE).</p>	<p>Hanno l'obbligo di non smaltire i RAEE con i rifiuti urbani non differenziati e di procedere alla loro raccolta differenziata con sistemi di recupero e raccolta messi a loro disposizione.</p>
---	--

13• SMALTIMENTO DELLE BATTERIE USATE

<p>Le batterie contengono materiali nocivi e non devono in alcun caso essere rilasciate nell'ambiente. Sono sottoposte a regole precise di smaltimento (decreto 97-1328 30 dicembre 1997).</p>	<p>Sarà possibile consegnare gratuitamente le batterie ETESIA usate al proprio tecnico certificato ETESIA che si farà carico del loro smaltimento o alle filiere di smaltimento di tipo raccolta differenziata o centri di riciclaggio previsti a tale scopo.</p>
--	---

14• GARANZIA

DEFINIZIONI

- Rivenditore, rivenditore autorizzato: Distributore sotto contratto con ETESIA per la vendita e la manutenzione di apparecchiature di tale marca.
- Utilizzatore, acquirente: persona fisica o morale, impresa, ente o associazione che abbia acquistato legalmente, presso un rivenditore, un'apparecchiatura ETESIA nuova o d'occasione.
- Uso domestico: utilizzo di un'apparecchiatura su terreni privati, appartenenti all'utilizzatore e destinati al suo proprio uso esclusivo (parte privata di residenza principale, di residenza secondaria, frutteto...).
- Uso professionale: utilizzo di un'apparecchiatura ETESIA a titolo oneroso o meno su terreni collettivi, pubblici, appartenenti ad un'impresa la cui attività non è legata alla manutenzione di spazi verdi (ospedali, associazioni, istituti scolastici...) oppure su terreni privati di proprietà di terzi.
- L'utilizzatore compila il modulo di garanzia senza dimenticarsi d'indicare qual è l'uso che verrà fatto dell'apparecchiatura. Questa dichiarazione implica la propria responsabilità e dal quel momento fa decorrere la durata della garanzia contrattuale applicata.
- ETESIA si riserva la possibilità di annullare qualsiasi diritto relativo alla garanzia contrattuale oltre il primo anno se è stato appurato che l'uso fatto dell'apparecchiatura non dovesse corrispondere a quello dichiarato sul modulo rispedito al momento della messa in servizio.
- Pezzi di usura : pezzi che diventano inevitabilmente inadatti ad un corretto funzionamento dell'apparecchiatura in seguito al suo normale utilizzo e la cui sostituzione è programmata nel quadro di manutenzione regolare dell'apparecchiatura.
- Uso normale: utilizzo dell'apparecchio nel rispetto di tutte le istruzioni (comprese quelle di sicurezza e di manutenzione) fornite nel manuale d'uso.

CONDIZIONI GENERALI DI GARANZIA

- Oltre alla garanzia legale, ETESIA offre una garanzia contrattuale. In linea generale, la garanzia ETESIA riguarda la sostituzione gratuita dei pezzi divenuti inutilizzabili a causa di un difetto di materiale, di fabbricazione o di progettazione. Questa garanzia è applicabile al prodotto così come uscito dalla fabbrica.
- Il trasportatore è il solo responsabile dei danni dovuti al trasporto. E' comunque responsabilità del destinatario, in caso di difetti alla consegna, di formulare delle precise riserve scritte sul documento di consegna, di farle controfirmare dal conducente e di confermarle per iscritto entro 48 ore tramite raccomandata con ricevuta di ritorno da inviare sia a ETESIA che al trasportatore.
- Le istruzioni d'uso, consegnate insieme ad ogni apparecchiatura, contengono tutte le informazioni relative all'utilizzo normale dell'apparecchiatura stessa. Qualsiasi utilizzo diverso da quelli previsti e descritti nelle istruzioni d'uso potrebbe rivelarsi pericoloso per l'utilizzatore, ridurre il ciclo di vita dell'apparecchiatura ed esonerare ETESIA da qualsivoglia responsabilità.

GARANZIA CONTRATTUALE

La garanzia contrattuale ETESIA è concessa:

- per una durata di 2 anni se l'uso è professionale
- per una durata di 2 anni se l'uso è domestico sull'accumulatore ricaricabile N-ERGY PA362E, sul caricabatterie CA362E, sul motore dei tosaerba a batteria PACTS - PACS e sul dispositivo di controllo ad essi associato,
- per una durata di 3 anni se l'uso è domestico sul proprio tosaerba (tranne sul motore e il dispositivo di controllo associato ai tosaerba con batteria PACTS - PACS),

per ogni difetto di materiale e di produzione e per ogni perdita di capacità dell'accumulatore ricaricabile N-ERGY PA362E che supera il 30% della sua capacità iniziale a condizione che presenti meno di 300 cicli di carica, secondo le modalità precisate di seguito.

- 1) Le indicazioni delle presenti istruzioni d'uso devono essere rispettate.
- 2) Il modulo di garanzia è stato rispedito a ETESIA immediatamente dopo l'acquisto o compilato sul sito extranet.
- 3) Si consiglia una revisione al termine di un periodo la cui durata è indicata nella tabella di manutenzione.
- 4) Per richiedere la presa in consegna di una riparazione in garanzia, l'acquirente si rivolgerà prima ad un rivenditore autorizzato ETESIA. Se ciò dovesse rivelarsi impossibile, potrà anche rivolgersi direttamente a ETESIA che gli indicherà una soluzione alternativa.

5) Solo le riparazioni effettuate nelle officine di un rivenditore autorizzato ETESIA possono essere oggetto di una richiesta di presa in garanzia.

6) Qualsiasi difetto di materiale, di fabbricazione o di progettazione riconosciuto come tale da ETESIA verrà preso in consegna (pezzi e mano d'opera) da ETESIA secondo il listino applicabile al rivenditore autorizzato.

Ogni perdita di capacità che supererebbe il 30% della capacità iniziale dell'accumulatore ricaricabile N-ERGY PA362E (a condizione che questo presenti meno di 300 cicli di carica), riconosciuti come tale da ETESIA, sarà riparata gratuitamente.

Sarà dovere del rivenditore di far beneficiare l'utilizzatore della totalità della garanzia che gli sarà stata accordata da ETESIA. Se così non fosse, la responsabilità del rivenditore sarà totale ed ETESIA si riserva il diritto di annullare la propria decisione senza alcun indennizzo né preavviso. Il trasporto dell'apparecchiatura o dei pezzi rimane a carico dell'utilizzatore.

7) Qualsiasi intervento realizzato nel quadro della garanzia, in particolare nel caso di sostituzione di pezzi, non potrà dar luogo ad una nuova data di validità del periodo di garanzia.

In caso di ripristino dell'accumulatore ricaricabile N-ERGY PA362E, la capacità dopo il ripristino raggiungerà minimo il 70% della capacità iniziale dell'accumulatore ricaricabile su cui si è intervenuti, senza che l'utente possa pretendere, nell'ambito della garanzia contrattuale, di ritrovare un accumulatore ricaricabile la cui capacità corrisponda a quella iniziale.

8) In caso di sostituzione di pezzi in garanzia, ETESIA si riserva il diritto di utilizzare o di fornire al rivenditore autorizzato dei pezzi nuovi o d'occasione. I pezzi sostituiti a titolo gratuito ritornano proprietà di ETESIA, e dovranno esserle restituiti su semplice richiesta. ETESIA si riserva il diritto di rifiutare la richiesta di garanzia se i pezzi non possono essere restituiti, per qualsivoglia ragione.

9) Questa garanzia non copre comunque i pezzi che sono divenuti inutilizzabili a seguito di una riparazione non conforme, del mancato rispetto della manutenzione regolare indicata nel manuale d'uso oppure a seguito di una normale usura.

Ecco un elenco non completo dei pezzi d'usura : Candelette di pre-riscaldamento e di accensione, filtri, tubo di scarico, raccordi, membrane, lama(e), elementi di accoppiamento della lama, cinghie, frizione, batteria, elettrolito della batteria, cavi di comando, guaine, condotti del carburante, tubi, liquido di raffreddamento, fluidi di lubrificazione e idraulici, carburante, sedile, cofanature, protezioni o griglie del raccoglierba, telaio del raccoglierba, paraspruzzi, pneumatici, rivestimento del pedale, rivestimento del predellino, rullo anti-scalpo, asse del rullo, ecc.

10) Il diritto all'insieme della garanzia viene annullato nei seguenti casi:

- Per eventuali danni causati dal mancato rispetto delle indicazioni d'uso, di sicurezza, di manutenzione o di immagazzinamento, come descritte nelle presenti istruzioni d'uso. ETESIA declina qualsiasi responsabilità, in particolar modo quella civile, per eventuali danni derivanti da un utilizzo diverso da quelli descritti nel presente manuale d'uso.
- Per danni causati da un incidente o da una collisione.
- A seguito di una modifica allo stato generale dell'apparecchiatura e/o all'utilizzo di pezzi non originali se questo è all'origine del danno.
- In caso d'intervento sull'apparecchio da parte di officine diverse da quelle della rete di rivenditori autorizzati ETESIA.

11) In caso di cambio del proprietario dell'apparecchiatura, la scadenza della garanzia ancora in essere può essere trasferita al nuovo proprietario se quest'ultimo ne ha fatto richiesta scritta al Servizio Post-Vendita di ETESIA. Così facendo, il nuovo proprietario conferma di aver ricevuto le istruzioni d'uso e le condizioni di garanzia insieme all'apparecchiatura e di accettarle senza riserva.

12) ETESIA si riserva la possibilità di verificare se le condizioni preliminari di concessione della garanzia contrattuale sono state rispettate dall'acquirente.

13) Se viene richiesta l'applicazione della garanzia, ETESIA consegna i pezzi di ricambio nel più breve lasso di tempo. Non potrà comunque essere richiesta una consegna immediata.

14• GARANZIA

Un ritardo di consegna non giustificerebbe in alcun caso una richiesta di danni e interessi nei confronti di ETESIA SAS. Per lo stesso motivo, qualsiasi ritardo di consegna non comporterà alcun prolungamento della garanzia.

- 14) Qualsiasi rivendicazione supplementare nei confronti di ETESIA è esclusa.
- 15) Qualsiasi guasto sospetto di essere un difetto che rientri nella garanzia contrattuale, deve essere presentato ad un rivenditore autorizzato, unico interlocutore in grado di effettuare una richiesta di garanzia nei confronti di ETESIA. Se dovesse sorgere una disputa e in caso di fallimento di qualsiasi compromesso o mediazione, il solo tribunale competente sarà quello indicato sul contratto di concessione definito fra ETESIA e il rivenditore autorizzato contattato.

OSSERVAZIONE IMPORTANTE :

All'acquisto dell'apparecchiatura, il modulo di garanzia deve essere :

- rispedita debitamente compilata e firmata a:

**ETESIA – SERVIZIO GARANZIA
67165 WISSEMBOURG CEDEX
FRANCE**

- oppure compilata online sul sito extranet dal rivenditore.

DICHIARAZIONE CE DI CONFORMITA

Conformemente alla direttiva 2006/42/CE

Noi,

ETESIA

13, rue de l'Industrie, 67165 WISSEMBOURG CEDEX

dichiariamo, sotto la nostra piena responsabilità, che le tosaerba a batteria, tipo Duocut 46, modello PACTS e PACS, alle quali fa riferimento il presente rapporto, soddisfano l'insieme delle disposizioni pertinenti alla direttiva 2006/42/CE ad esse applicabili, così come alle disposizioni delle altre direttive europee ad esse applicabili :

- | | |
|------------------------------|---|
| - 2000/14/CE (del 08/05/00) | Emissioni sonore nell'ambiente dei materiali destinati ad essere utilizzati all'esterno degli edifici |
| - 2004/108/CE (del 15/12/04) | Compatibilità elettromagnetica |
| - 2006/95/CE (del 12/12/06) | Materiale elettrico destinato all'uso entro determinati limiti di tensione |
| - 2006/66/CE (del 06/09/06) | Pile e accumulatore e rifiuti di pile e di accumulatore |
| - 2011/65/UE (del 08/06/11) | Limitazione all'uso di determinate sostanze pericolose nelle apparecchiature elettriche ed elettroniche |

garantiamo che le tosaerba a batteria, tipo Duocut 46, modello PACTS e PACS, rispondono ai requisiti della direttiva 2000/14/CE in materie di emissioni sonore nell'ambiente e sono sottoposte alla procedura di controllo interno della produzione, con valutazione della documentazione tecnica e controllo periodico da parte di un organismo autorizzato, il CETIM, 60304 SENLIS CEDEX, Francia.

- Livello di potenza acustica media misurata : 95 dB (A)
- Livello di potenza acustica garantito : 96 dB (A)

M. Claude Treger

13, rue de l'industrie 67165 Wissembourg CEDEX,

è la persona autorizzata a redigere la documentazione tecnica.

Valutazione della conformità con controllo interno della fabbricazione di una macchina secondo l'allegato VIII della direttiva 2006/42/CE.

Modello :

CE

Année de fabrication

Numero di serie :

Sottoscritto a Wissembourg, il 18/11/2015

M. Patrick VIVES

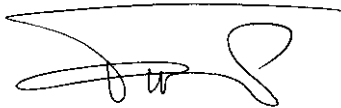

Il Presidente

ETESIA si riserva il diritto di modificare senza preavviso le specifiche dei modelli presentati. Le fotografie e le illustrazioni non sono vincolanti.

ETESIA SAS - 13, Rue de l'Industrie - F-
67165 WISSEMBOURG CEDEX
R.C.S. Strasbourg B343 510 996

Affrancare
alla tariffa
in vigore

ETESIA

SERVIZIO GARANZIA

13 rue de l'Industrie
67165 WISSEMBOURG CEDEX
Francia



